

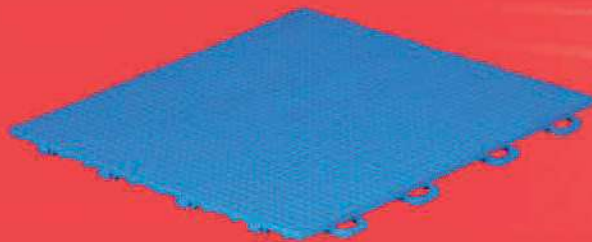

GRIPPER



Spor sahaları için çok amaçlı karo zemin kaplaması



20m
sport



GRIPPER® mevcut alanların spor sahalarına dönüştürülmesi veya eski spor sahalarının yenilenmesi için geliştirilmiş, anında sonuç veren polipropilen karo zemin kaplamasıdır. Hazırlanan zemin her spor ve etkinlik türü için uygundur.

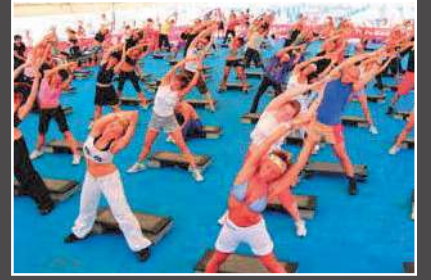

UYGULAMA SAHALARI



FUTBOL

GRIPPER® kapalı ve açık sahalar için uygundur. Futbol, basketbol veya tenis gibi oyunlar oyuncu sağlığı ve oyun performansının en üst seviyede tutulması için kusursuz tutuş, düşük cilt yaralanmaları ve etkin şok emilimi sağlayan zeminlere ihtiyaç duyarlar. GRIPPER® modüler yapısı ve geniş renk yelpazesi sayesinde çok amaçlı spor alanları oluşturmayı kolaylaştırır. Saha istenilen renklere göre farklı bölgelere ayrılabilir.



BASKETBOL



DANS



VOLEYBOL



TENİS

GRIPPER® ile kaplanan zeminlerde kaplamanın zarar göreceği endişesi olmaksızın istenilen spor ekipmanları ve eşyaları kullanılabilir. Yüzeyi çıplak ayakla yürünebilecek kadar güvenli ve konforludur. Kaplama tamamen yıkanabilir, bakteri ve mikroorganizmalara karşı dirençlidir.



HOKEY



DİNLENME

GRIPPER® Modüler Kaplama



GRIPPER® oldukça pratik bir modüler zemin kaplamasıdır ve her türlü ihtiyaç, ölçek ve renkteki talebe uyarlanabilir. Her sahaya kusursuz uyum gösterebilmesi için iki farklı ölçüde üretilmektedir:

- 25 x 25 cm metrik sistemdeki oyun sahaları için
- 2" x 12" (20.5 x 30.5 cm), tenis gibi İngiliz ölçü sisteminde tasarlanan spor alanları için



Tek bir GRIPPER® parçasının takılması



Önceden birleştirilmiş parçaların takılması

AVANTAJLAR

- 'Snap-fit' geçmeli sistemi sayesinde hızlı ve kolay kurulum, yüksek stabilite
- Çok amaçlı spor ve etkinlik alanları için; geçici veya kalıcı olarak kullanılabilir
- Yağmurda etkin drenaj sağlar
- UV ışınlarına, bakteri ve mikro organizmalara karşı dirençlidir
- Güvenli oyun; darbeleri ve cilt yaralanmalarını en aza indirger
- Geniş renk yelpazesi sayesinde desen, işaret ve logo yaratılabilir
- Sıkıştırılmış ve tesviye edilmiş her zemine uygulanabilir
- GRIPPER® yüzeyi, topun iyi sekmesini sağlayarak oyun kalitesini yükseltir





Gripper Açık Alan

GRIPPER® AÇIK ALAN bütün spor ve etkinlik sahaları için hızlı, pratik ve çok amaçlı zemin kaplamasıdır. Geçirgen yüzey yağmurda kusursuz drenaj sağlar. Temizlenmesi kolaydır ve her spor branşı için sporcu sağlığını güvende tutar.

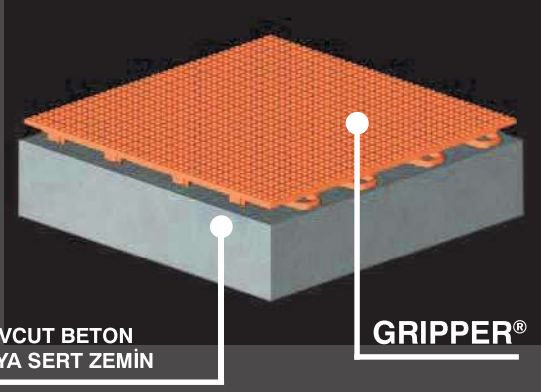

Gripper Açık Alan 12''

GRIPPER® AÇIK ALAN 12'' tenis kortları için ideal zemin kaplamasıdır. Karolar 12'' x 12'' ebatlarında olduğundan yönetmeliklere uygun bir kortu hızlıca ve kesin ölçüler ile oluşturmak mümkündür. Farklı renklerdeki karolar kullanılarak bölgeler işaretlenebilir.

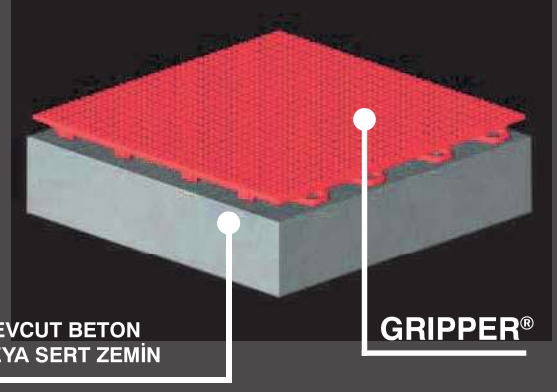

TEKNİK ÖZELLİKLER 25 x 25 cm

BOYUT	25 x 25 x H1 cm (16 adet/m ²)
AĞIRLIK	4 kg/m ²
MALZEME	UV dirençli PP
ISIL GENLEŞME KATSAYISI	0.15 mm/m/°C
YÜZEY	Geçirgen
BAĞLANTI	Snap-Fit
ÇEKME DAYANIMI	444 kN/m ²
EĞİLME DAYANIMI	410 N

PALET BOYUTU 80 X 120 X H150 cm - 112 m²



TEKNİK ÖZELLİKLER 12 x 12 inc

BOYUT	12'' X 12'' X H1,2'' (10,75 adet/m ²) (30.5 X 30.5 X H1.2 cm)
AĞIRLIK	4.5 kg/m ²
MALZEME	UV dirençli PP
ISIL GENLEŞME KATSAYISI	0.15 mm/m/°C
YÜZEY	Geçirgen
BAĞLANTI	Snap-Fit
ÇEKME DAYANIMI	530 kN/m ²
EĞİLME DAYANIMI	490 kN/m ²

PALET BOYUTU 100 X 120 X H160 cm - 140 m²



RENKLER

Violet
(RAL 4008)



Royal Blue
(RAL 5010)



Light Blue
(RAL 5012)



Leaf Green
(RAL 6002)



Orange
(RAL 2008)



Coral Red
(RAL 3018)



Metal Grey
(RAL 9022)



Black
(RAL 9011)



Talep üzerine farklı renklerde üretim yapılabilir.



Gripper Kapalı Alan

GRIPPER® KAPALI ALAN kapalı spor sahaları için geliştirilmiş kalıcı zemin kaplamasıdır. Pürüzsüz yüzeyi ve birbirine sıkıca geçen karoları sayesinde düz ve tek parça bir zemin oluşturur. GRIPPER® yüksek kalitede polipropilenden üretilmiştir ve oyun boyunca üstün tutuş sergiler.

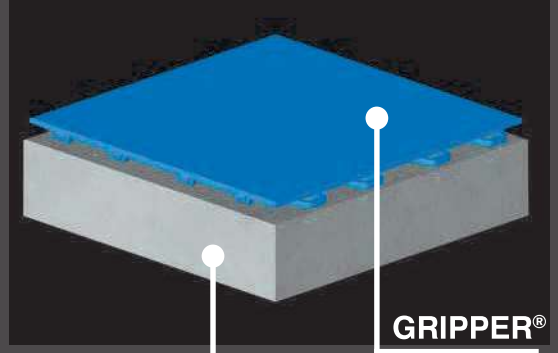

BETON ZEMİN

TEKNİK ÖZELLİKLER

BOYUT	25 X 25X H1 cm (16 adet/m ²)
AĞIRLIK	5 kg/m ²
MALZEME	UV dirençli PP
ISIL GENLEŞME KATSAYISI	0.15 mm/m/°C
YÜZEY	Geçirgen
BAĞLANTI	Snap-Fit
ÇEKME DAYANIMI	600 kN/m ²
EĞİLME DAYANIMI	550 N
PALET BOYUTU	80 X 120 X H150 cm - 112 m ²



TEMİZLİK

GRIPPER®'in temizliği diğer spor yüzeylerinden farksızdır; su, deterjan, elektrikli süpürge, fırça vb.



GRIPPER®'İN KURULUMU



GRIPPER® tercihen beton gibi sert yüzeylerin üzerine monte edilmelidir. Geçici spor sahalarının yapılması söz konusu olduğunda; asfalt, beton parke, epoksi kaplama vb. üzerine zemin tesviye edilmiş olduğu sürece uygulanabilir.

Karolar en iyi şekilde soldan sağa ve aşağıdan yukarı doğru döşenmelidirler. Açık alan kullanımlarında, ısı genleşmelerine karşı kaplama ile kaplamayı sınırlayan objeler arasında 2 cm boşluk bırakılmalıdır.

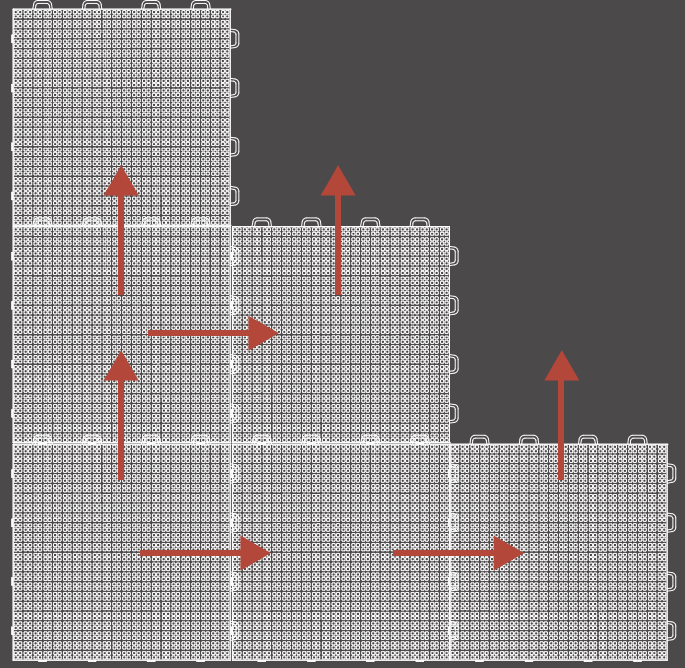
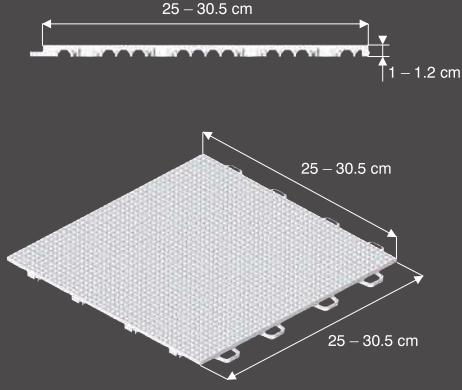

GEÇİCİ ETKİNLİKLER

GRIPPER® geçici etkinlikler için idealdir. 'Snap-fit' (tırnak geçmeli) bağlantısı sayesinde son derece hızlı kurulur ve sökülür. Karolar, palet üzerine önceden kısmi olarak monte edilmiş halde dizilirler ve böylece kolayca taşınırlar ve depolanırlar.



OYUN ÇİZGİLERİNİN OLUŞTURULMASI

Yapışkan bant ya da boya kullanılarak GRIPPER® kaplı yüzeylerde çizgi oluşturmak hayli kolaydır (lütfen hangi bantların ilgilendiğiniz spor branşı için onaylanmış olduğunu kontrol ediniz). Yüzeyin, çizgi oluşturmadan önce iyice temizlenmesi, geçici etkinliklerde iz bırakmayan yapışkan bantların kullanılması tavsiye edilir.





Üretici:



GEOPLAST S.p.A.

Via Martiri della Libertà, 6/8 - 35010 Grantorto PD -
Italia

tel: +39 049 9490289 - faks: +39 049 9494028

e-posta: geoplast@geoplast.it - www.geoplast.it

